

Whirlpool

شفاط

دليل المستخدم

Hotte murale

Manuel d'utilisation

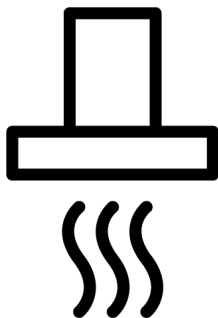

WOA9044FBGDZ

تم إنتاجه بموجب ترخيص. ©/TM/© 2025 Whirlpool.

©/TM/© 2025 Whirlpool. Produit sous licence

185732754/ AR/ FR/ R.AB/ 16.06.25 17:31
7705330106

شكرا لاختيارك المنتج Whirlpool نحن نريد أن يقدم لك منتجك، المصنوع بجودة وتكنولوجيا عالية، أفضل كفاءة ممكنة. لذلك، يرجى قراءة هذا الدليل بعناية وأية وثائق أخرى مقدمة قبل استخدام المنتج.

ضع في اعتبارك جميع المعلومات والتحذيرات الواردة في دليل المستخدم. فيهذه الطريقة، ستحمي نفسك ومنتجك من الأخطار التي قد تقع.

احتفظ بدليل المستخدم. إذا أعطيت المنتج لشخص آخر، فقدم معه الدليل. تم توضيح شروط الضمان والاستخدام وطرق استكشاف الأخطاء وإصلاحها لمنتجك في هذا الدليل.

قبل استخدام الجهاز، اقرأ تعليمات السلامة التالية. واحتفظ بها في مكان قريب للرجوع إليها في المستقبل.دم:

Beko Europe Management Srl
Via Varesina 204, 20156 Milano, Italy

١	تعليمات السلامة	4
١-١	غرض الاستخدام	4
٢-١	سلامة الأطفال والمعرضين للخطر والحيوانات الأليفة.....	4
٣-١	السلامة الكهربائية	4
٤-١	سلامة النقل	5
٥-١	سلامة التركيبات	6
٦-١	سلامة الاستخدام	6
٧-١	السلامة خلال الصيانة والتنظيف	7
٢	تعليمات بيئية	7
١-٢	توجيه النفايات	7
١-١-٢	الامتثال لتوجيه النفايات الكهربائية والأجهزة الإلكترونية والتخلص من المنتج غير القابل للاستعمال	7
٢-٢	معلومات الغلاف	8
٣	منتجك	8
١-٣	مقدمة المنتج	8
٢-٣	المواصفات الفنية	9
٤	الاستخدام الأولي	10
١-٤	التنظيف الأولي	10
٥	استخدام الشفاط	10
٦	الصيانة والتنظيف	13
١-٦	معلومات التنظيف العامة	13
٢-٦	تنظيف السطح الداخلي للغطاء	14
٣-٦	تنظيف لوحة التحكم	14
٤-٦	الفلتر الألومنيوم	14
٥-٦	فلتر الكربون (الاستخدام بدون مدخنة)	14
٦-٦	مصباح الشفاط	15
٧	استكشاف الأخطاء وإصلاحها	15

- يتضمن هذا القسم تعليمات السلامة اللازمة لمنع مخاطر الإصابة الشخصية أو الأضرار المادية.
- إذا تم تسليم المنتج إلى شخص آخر للاستخدام الشخصي أو لأغراض الاستخدام غير المباشر، يجب أيضًا تقديم دليل المستخدم وملصقات معلومات المنتج، والوثائق والأجزاء الأخرى ذات الصلة.
- لن تتحمل الشركة المسؤولية عن أي أضرار قد تنتج عن عدم الالتزام بهذه التعليمات.
- يؤدي عدم اتباع هذه التعليمات إلى إبطال أي ضمان.
- استخدم دائمًا قطع غيار وملحقات أصلية.
- لا تقم بإصلاح أي جزء من المنتج أو استبداله ما لم يُنص على ذلك صراحة في دليل الاستخدام.
- لا تقم بإجراء أي تعديلات فنية على المنتج.

١-١ غرض الاستخدام

- تم تصميم هذا المنتج للاستخدام المنزلي. ومن ثم فهو ليس مناسبًا للاستخدام التجاري.
- لا تستخدم المنتج في الحدائق أو الشرفات أو أي بيئات خارجية أخرى. هذا المنتج مخصص للاستخدام في المنازل وفي مطابخ الموظفين في المتاجر والمكاتب وبيئات العمل الأخرى.

٢-١ سلامة الأطفال والمعرضين للخطر والحيوانات الأليفة

- يمكن استخدام هذا المنتج من قِبَل الأطفال ممن هم في سن 8 سنوات فما فوق، والأشخاص الذين يعانون من نقص في المهارات الجسدية أو الحسية أو العقلية، أو نقص الخبرة والمعرفة، طالما أنهم يخضعون للإشراف أو تم تدريبهم على الاستخدام الآمن ومخاطر المنتج.
- يجب ألا يلعب الأطفال بالمنتج. ينبغي ألا أن يقوم الأطفال بالتنظيف وصيانة المستخدم ما لم يكن هناك شخص يشرف عليهم.
- ينبغي عدم استخدام هذا المنتج من قِبَل الأشخاص ذوي القدرات البدنية أو الحسية أو العقلية المحدودة (بما في ذلك الأطفال)، إلا في حالة بقائهم تحت الإشراف أو تلقيهم التعليمات اللازمة.
- ينبغي أن يخضع الأطفال للإشراف لضمان عدم عبثهم بالمنتج.
- تعتبر الأجهزة الكهربائية خطرة على حياة الأطفال والحيوانات الأليفة. يجب ألا يلعب الأطفال والحيوانات الأليفة بالمنتج.
- احتفظ بمواد التغليف بعيدًا عن متناول الأطفال. فتمه خطر يتمثل في إمكانية التعرض للإصابة أو الاحتراق.
- قبل التخلص من المنتجات التالفة وغير المفيدة:
 1. انزع قابس الطاقة وافصله (إذا كان المنتج موصولًا).
 2. انزع كابل الطاقة وافصله من القابس الموجود في المنتج.
 3. لا تسمح للأطفال بالعبث بالمنتج عندما يكون في وضع الحمل.

٣-١ السلامة الكهربائية

- وصلَ المنتج بمأخذ مؤرض مُحمي بمصهر بطابق التصنيفات الحالية الموضحة على ملصق النوع. احرص على أن يتم تركيب التأريض بواسطة فني كهرباء مؤهل. لا تستخدم المنتج دون تأريض وفقًا للوائح المحلية/الوطنية.
- يجب أن يكون القابس أو التوصيل الكهربائي للجهاز في مكان يسهل الوصول إليه. وإذا لم يكن ذلك ممكنًا، يجب أن تكون هناك آلية (مصهر، مفتاح، وما

• في حالة تلف سلك الطاقة، يجب استبداله بواسطة الشركة المصنّعة أو مركز خدمة معتمد، أو شخص تحدده الشركة المستوردة، وذلك للحيلولة دون وقوع مخاطر محتملة.

• إذا كان المنتج خاصتك يحتوي على قابس، فلا تقم بإجراء توصيلات كهربائية بفصل القابس أثناء التثبيت. التوصيلات التي يتم إجراؤها بالقطع تجعل ضمان المنتج باطلاً وتشكل خطراً على سلامة المستخدم.

إذا كان جهازك يحتوي على سلك وقابس:

• تجب تمامًا وضع قابس المنتج في قابس مكسور أو مفكوك أو خارج المقبس. تأكد من إدخال القابس بالكامل في المقبس. وإلا فقد تسخن الوصلات بشدة مما يؤدي إلى نشوب حريق.

• تجب إدخال الجهاز في مقابس مشحمة أو غير نظيفة أو معرضة للماء (مثل المقابس الموجودة بالقرب من منضدة العمل قد يتسرب إليها الماء). وإلا فثمة خطر من حدوث ماس كهربائي أو التعرض لصعق كهربائي.

• لا تلمس القابس أبدًا بأيدي مبتلة!

• اسحب القابس من المقبس باستخدام جسم القابس بدلاً من السلك نفسه.

⚠ ٤-١ سلامة النقل

• أفضل المنتج من مصدر إمداد الطاقة الرئيسي قبل نقله.

• المنتج ثقيل، فاحمل المنتج مع شخصين على الأقل.

• لا تضع أي أشياء على الجهاز. احمل الجهاز عموديًا.

• عندما تحتاج إلى نقل المنتج، قم بلفه بمادة تغليف ذات غلاف بفقاعات أو بورق مقوى سميك واربطه بشريط بإحكام. أحكم تثبيت الأجزاء المتحركة للمنتج لمنع تلفها.

إلى ذلك) على الترتيبات الكهربائية التي يتصل بها المنتج، بما يتوافق مع اللوائح الكهربائية وفضل جميع الأقطاب عن الشبكة.

• أفضل المنتج أو أوقف تشغيل المصهر قبل إجراء عمليات الإصلاح والصيانة والتنظيف.

• وصل المنتج بأخذ يلي قيم الجهد الكهربائي والتردد المحددة على ملصق النوع.

• (إذا لم يكن منتجك يحتوي على كابل رئيسي) فاستخدم فقط كابل التوصيل الموضح في قسم "المواصفات الفنية".

• لا تقم بتوصيل الشفط بالكهرباء حتى يتم تركيبه. لا تقم بمحشر سلك الطاقة أسفل المنتج وخلفه. لا تضع أي شيء ثقيل على سلك الطاقة. لا يجب ثني سلك الطاقة أو سحقه، أو ملامسته لأي مصدر حرارة.

• لا تقم بتركيب سلك الكهرباء بالقرب من السخانات. فقد يذوب الكبل، مما يتسبب في نشوب حريق.

• تأكد من عدم انخسار كابل الطاقة أثناء وضع المنتج في مكانه بعد تجميعه أو تنظيفه.

• لا تقم بتوصيل الشفط بالكهرباء حتى يتم تركيبه. استخدم الكابلات الأصلية فقط. لا تستخدم كابلات مقطوعة أو تالفة.

• لا تستخدم سلك تمديد أو متعدد القوابس لتشغيل منتجك.

• اتصل بالمستورد أو مركز الخدمة المعتمد إذا كان طول خط الطاقة غير مناسب.

• قد تسخن مصادر الطاقة المحمولة أو المقابس المتعددة بشدة وتشتعل. أبقِ المقابس المتعددة ومصادر الطاقة المحمولة بعيداً عن المنتج.

- يجب ألا يقل الارتفاع بين السطح السفلي للشفاف والسطح العلوي للفرن عن 650 مم لأفران الغاز و 500 مم لأفران الكهربائية. وإلا، سيتأثر منتجك بالحرارة أو لهب الموقد ويشكل خطرًا على السلامة.
- (بالنسبة لطراز ج) في الأفران الكهربائية، يتم تحقيق أعلى أداء في المنتج بترك ارتفاع 550 مم.
- تجنب تمامًا توصيل الشفاف بالمداخن المستخدمة كمدفأة لخب أو سخانات انبعاث اللهب. يجب الامتنال للوائح المحلية الخاصة بتطهير التدفق الخارج.
- استخدم أنابيب بقطر 120 مم عند توصيل مداخن بمنتجك. يجب أن يكون اتصال الأنبوب قصيرًا قدر الإمكان وبقليل من الانحناءات.

6-1 ⚠️ سلامة الاستخدام

- **خطر التسمم!** أثناء تشغيل الجهاز، يتم سحب الهواء من المنزل بأكمله. وإذا لم يتم توفير تهوية مناسبة، فيحدث تدفق للهواء ويتم امتصاص النفايات والغازات السامة الناتجة عن الاحتراق في المنزل. لا تقوم بتشغيل المنتج مع المنتجات التي توفر دورانًا للهواء وقد تنبعث منها غازات سامة (مواد الأخشاب والغاز والنفط والفحم والغلايات وسخانات المياه وما إلى ذلك).
- تأكد من إيقاف تشغيل الجهاز بعد كل استخدام.
- لا تستخدم المنتج إذا تعطل أو تعرض للتلف أثناء استخدامه. أفضل المنتج عن الكهرباء. اتصل بالمستورد أو مركز الخدمة المعتمد.
- لا تلمس مصابيح الشفاف بعد تشغيله لفترة طويلة. وإلا فقد تحرق المصابيح الساخنة يدك.
- لا تقوم بتشغيل الجهاز بدون فلتر الزيت. لا تقوم بإزالة الفلاتر أثناء تشغيل الجهاز. وإلا فقد يتأثر المنتج والتوصيلات الكهربائية بشدة بفعل الزيت.

- قبل تركيب المنتج، افحصه للتحقق من عدم وجود أي تلف به بعد نقله. اتصل بالمستورد أو مركز الخدمة المعتمد في حالة تلفه.

5-1 ⚠️ سلامة التركيبات

- لجعل منتجك جاهزًا للاستخدام، قم أولاً بتوفير مكان التركيب وقم بالتركيب الكهربائي. احرص دائمًا على تركيب الجهاز من قبل الشركة المصنعة أو الخدمة المعتمدة أو الجهة التي تحددها الشركة المستوردة.
- لجعل منتجك جاهزًا للاستخدام، قم أولاً بتوفير مكان التركيب وقم بالتركيب الكهربائي. ثم اتصل بمركز الخدمة المعتمد لإجراء التثبيت. تبدأ فترة ضمان الجهاز بعد تثبيته من قبل مركز الخدمة المعتمد.
- قبل البدء في التثبيت، ألق تنشيط خط الطاقة الذي سيوصل به المنتج وذلك بإيقاف تشغيل المصهر.
- ارتدِ دوماً قفازات واقية أثناء عمليتي النقل والتركيب. وإلا فثمة خطر من التعرض للإصابة بفعل الحواف الحادة.
- قبل تركيب المنتج، افحص المنتج للتحقق من عدم وجود أي تلف. تجنب تركيب المنتج في حالة وجود أي تلف به.
- تجنب استخدام أي مواد عازلة للحرارة لتغطية الجزء الداخلي من الأثاث الذي سيتم تثبيته.
- ينبغي ألا توجد أشعة الشمس المباشرة ومصادر الحرارة، مثل السخانات الكهربائية أو الغازية، في منطقة تثبيت المنتج.
- إذا كان يوجد مقبس خلف مكان الذي سيثبت المنتج به، فيجب التأكد من عدم ملاصقة المنتج للمقبس ولا القابس الموصل للمقبس.
- للاستخدام مع وصلات المداخن، اطلب من الأفراد المؤهلين تقييم مدى ملائمة المدخنة التي سيوصل المنتج بها.

- لا تشكل لهبًا عاليًا تحت المنتج. وإلا فقد يشتعل الزيت الموجود في فلتر الزيت، مما يؤدي إلى نشوب حريق.
- أغلق الموقد قبل أخذ أواني الطهي والمقالي وما إلى ذلك. وإلا فقد يتضرر منتجك بفعل اللهب والحرارة المتزايدة.
- تجنب تمامًا وضع أي شيء قابل للاحتراق أو أشياء عرضة للسقوط على الشفاط. وإلا فقد يسقط على الموقد ويحترق أو يسقط في الطعام ويؤدي المستخدم. لا تحتفظ بمواد قابلة للاشتعال بسهولة تحت الشفاط.
- (باستثناء السلع التي تُعيد هواء العادم إلى الغرفة) يجب أن تكون الغرفة جيدة التهوية إذا كان يُستخدم الشفاط في نفس منطقة استخدام معدات حرق الغاز أو الوقود السائل.
- يجب عزل مدخنة الأجهزة مثل سخانات الغرفة التي تعمل بالغاز أو الوقود السائل تمامًا في البيئة التي يُستخدم بها الشفاط أو يجب أن يكون الجهاز محكم الإغلاق.
- إذا كان هناك جهاز آخر يعمل بطاقة أخرى غير الطاقة الكهربائية في نفس البيئة مع الشفاط، فيجب أن يكون الضغط السليبي في الغرفة 0.04 ملي بار على الأكثر حتى لا يتم سحب عادم الجهاز الآخر إلى الغرفة بواسطة الشفاط.
- يجب عدم تعليق المواد القابلة للاشتعال بسهولة على مقابض الشفاط (إن وجدت).
- يجب ألا يكون هناك نيران مكشوفة أسفل الشفاط. (على سبيل المثال: اللهب)
- **تحذير:** قد ترتفع درجة حرارة الأجزاء التي يمكن الوصول إليها عند استخدامها مع الموقد.

٧-١ ! السلامة خلال الصيانة والتنظيف

- يجب تنظيف الشحوم المتراكمة على الشفاط وفلتر الشحوم حسب الفواصل الزمنية المحددة. وإلا فستتعرض لخطر نشوب حريق!
- يوصى بتنظيف الفلتر مرة في الشهر في ظل الاستخدام العادي. إذا لم يحدث ذلك، قد يؤدي تراكم الزيت في الفلتر إلى اشتعال النيران وتشكيل خطرًا.
- لا تغسل المنتج أبدًا عن طريق رش الماء أو سكب عليه! هناك خطر حدوث صدمة كهربائية!
- لا تستخدم المنظفات بالبخار لتنظيف الجهاز حيث قد يتسبب ذلك في حدوث صدمة كهربائية.

٢ تعليمات بيئية

١-٢ توجيه النفايات

١-٢-١ الامتثال لتوجيه النفايات الكهربائية والأجهزة الإلكترونية والنخلص من المنتج غير القابل للاستعمال

هذا المنتج يطابق توجيه النفايات الكهربائية والأجهزة الإلكترونية للاتحاد الأوروبي (EU/2012/19) يحمل هذا المنتج رمز تصنيف خاص بتوجيه النفايات الكهربائية والأجهزة الإلكترونية (WEEE).



وقد تم تصنيع هذا المنتج باستخدام أجزاء ومواد عالية الجودة قابلة لإعادة الاستخدام ومناسبة لإعادة التدوير. لا تتخلص من المنتج غير القابل للاستعمال مع النفايات المنزلية العادية والنفايات الأخرى في حماية فترة خدمته. خذته إلى إحدى نقاط التجميع المخصصة لإعادة تدوير الأجهزة الكهربائية والإلكترونية. يمكنك أن تسأل إدارتك المحلية عن نقاط التجميع هذه. وبمساعدة النخلص من الجهاز بشكل صحيح على منع الآثار السلبية على البيئة وصحة الإنسان.

الامتثال لتوجيه الحد من المواد الخطرة (RoHS):

يتوافق المنتج الذي اشترته مع توجيه الحد من المواد الخطرة الخاص بالاتحاد الأوروبي (EU/2011/65). فهو لا يحتوي على المواد الضارة والمختلطة المنصوص عليها في التوجيه.

٢-٢ معلومات الغلاف

يتم تصنيع مواد تغليف المنتج من مواد قابلة لإعادة التدوير وفقًا للوائحنا البيئية الوطنية. لا تتخلص من نفايات التغليف مع المنزل أو النفايات الأخرى، خذها إلى نقاط تجميع مواد التغليف المحددة من قبل السلطات المحلية.

٣ منتجك

١-٣ مقدمة المنتج

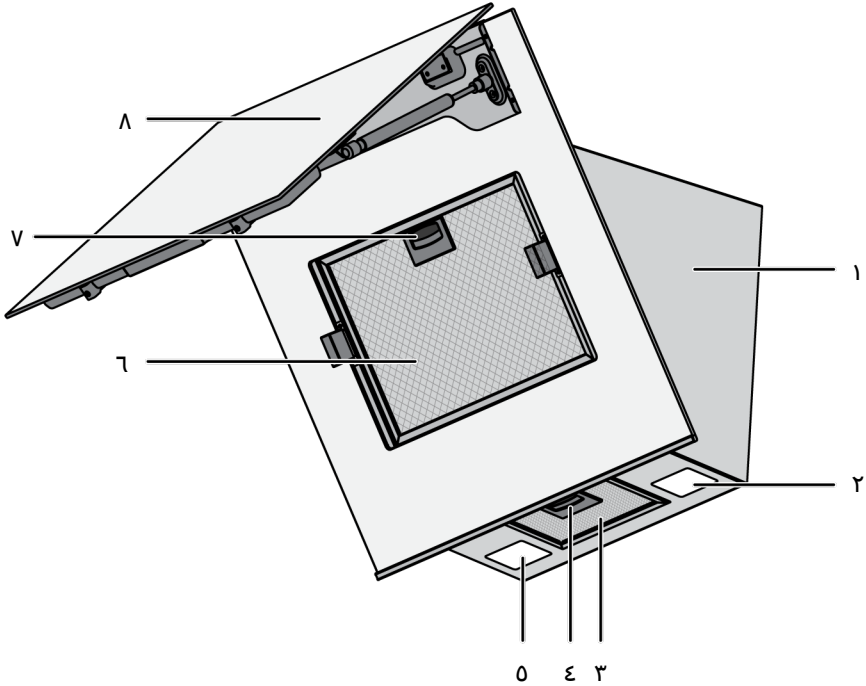

- ٢ مصباح
٤ قفل الفلتر الألومنيوم
٦ الفلتر الألومنيوم
٨ الغطاء الزجاجي للشفاف

- ١ هيكل الشفاف
٣ الفلتر الألومنيوم
٥ مصباح
٧ قفل الفلتر الألومنيوم

* حسب الطراز وقد لا يكون متاحًا مع المنتج الخاص بك.

min. 910 - max. 1138 /895 /465	الأبعاد الخارجية للمنتج (الارتفاع / العرض / العمق) (مم)
V ~1N; 50 Hz 220-240	الجهد الكهربائي/التردد
max. 220 W	إجمالي استهلاك الطاقة
m3/h 850	قوة الشفط
mm 120-150	قطر أنبوب مخرج الهواء

يمكن تغيير المواصفات الفنية دون إخطار مسبق لتحسين جودة المنتج.



تعد الأرقام الواردة في هذا الدليل تخطيطية وقد لا تتطابق تمامًا مع منتجك.



يتم الحصول على القيم المذكورة على ملصقات المنتج أو في الوثائق المرفقة معه في ظل ظروف مختبرية وفقًا للمعايير ذات الصلة. وقد تختلف هذه القيم حسب الظروف التشغيلية والبيئية للمنتج.



٤-١ التنظيف الأولي

قبل البدء في استخدام منتجك، يوصى بإجراء ما يلي في الأقسام التالية على التوالي.

1. أزل جميع مواد التعبئة والتغليف.
2. امسح أسطح المنتج باستخدام قطعة قماش مبللة أو إسفنجة وجففها بقطعة قماش.

٥ استخدام الشفاط

يملك الشفاط محرك بسرعات مختلفة. وللحصول على أداء جيد، نوصي باستخدام سرعات منخفضة في الظروف العادية وسرعات عالية في حالة الرائحة القوية وتكاثف البخار.

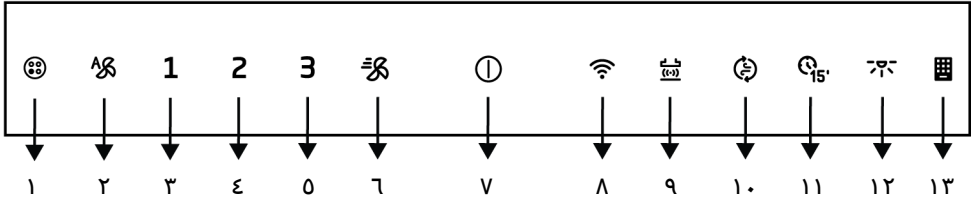

- | | |
|----|---------------------------------|
| ١ | رمز التحذير الخاص بفلتر الكربون |
| ٢ | مفتاح الوضع التلقائي |
| ٣ | مفتاح السرعة 1 |
| ٤ | مفتاح السرعة 2 |
| ٥ | مفتاح السرعة 3 |
| ٦ | مفتاح المعزز |
| ٧ | مفتاح التشغيل/إيقاف التشغيل |
| ٨ | مفتاح الواي فاي |
| ٩ | مفتاح توصيل شفاط الموقد |
| ١٠ | مفتاح وضع تنظيف الهواء |
| ١١ | مفتاح المؤقت |
| ١٢ | مفتاح المصباح |
| ١٣ | رمز تحذير مرشح الألومنيوم |

تشغيل المصباح

تشغيل الشفاط

1. المس المفتاح لتشغيل المصباح.
2. أضواء مصباح الشفاط. إذا لمست المفتاح مرة أخرى خلال الدقيقة الأولى، سيستمر المصباح في الإضاءة عند مستوى الإضاءة المنخفض. وإذا لمست مرة أخرى بعد دقيقة واحدة من تشغيل المصباح، فإنه ينطفئ.
3. تعمل مصابيح الإضاءة لمدة أقصاها 12 ساعة.



إيقاف تشغيل المصباح

1. بعد دقيقة واحدة من تشغيل مصباح الشفاط، يمكنك إيقاف تشغيله عن طريق لمس المفتاح مرة أخرى.

1. لتشغيل الشفاط، المس المفتاح أو أي مفتاح مستوى سرعة. يبدأ العمل على مستوى السرعة 1 ويضيء ضوء المفتاح.
2. يمكنك لمس مفاتيح مستوى السرعة الأخرى لتغيير مستوى السرعة. أثناء التشغيل، سيتم تشغيل المنتج لمدة أقصاها 6 ساعات إذا لم يتم لمس أي مفتاح.



إيقاف تشغيل الشفاط

1. شلا إيقاف تشغيل الشفاط، المس مرة أخرى مفتاح المستوى الذي يعمل عليه الشفاط أو المفتاح 1.
2. إذا لمست المفتاح 1 مع وجود أي وظيفة نشطة باستثناء المصباح، فسيتم إلغاء الوظيفة.



1. لتمكين الوضع التلقائي، المس المفتاح

← يتم تنشيط الوضع التلقائي ويعمل حتى تساوي درجة حرارة الهواء من الموقد درجة الحرارة المحيطة أو ينخفض مستوى الراحة. يتم إيقاف التشغيل تلقائيًا عند معادلة درجة الحرارة أو انخفاض مستوى الراحة. يجب تمكين الوضع التلقائي مرة أخرى لإعادة تشغيله.

عندما يكون الوضع التلقائي نشطًا، سيتم إلغاء الوضع التلقائي عند تشغيل المنتج وإيقاف تشغيله بأي سرعة.



2. لإيقاف تشغيل الوضع التلقائي مبكرًا، المس المفتاح مرة أخرى.

إذا فتحت غطاء المنتج أثناء تشغيل الوضع التلقائي، فسينخفض أداءه. لا تفتح الغطاء عندما يكون الوضع التلقائي نشطًا.



إذا كان هناك اختلاف في درجة الحرارة المحيطة أو إذا كان مستوى الراحة في البيئة مرتفعًا عندما يكون الوضع التلقائي نشطًا، حتى بينما لا يكون الموقد قيد التشغيل، يمكن لأجهزة الاستشعار في المنتج اكتشاف هذا التغيير ويمكن أن يبدأ المنتج في العمل في السرعة 2 أو 3 حسب هذا الاختلاف. في هذه الحالة، سيتم إيقاف تشغيل الوضع التلقائي عند معادلة فرق درجة الحرارة أو انخفاض مستوى الراحة.



لا تستخدم الوضع التلقائي عندما لا يعمل الموقد.



إذا كان هناك عامل آخر قد يؤدي إلى زيادة الحرارة في البيئة أو الراحة بعيدًا عن الموقد، فقد تطول مدة الوضع التلقائي.



وظيفة المؤقت

✓ يمكنك استخدام وظيفة المؤقت لجعل الشفاط يعمل لمدة 15 دقيقة بمستوى السرعة المطلوب وإيقاف تشغيله تلقائيًا في نهاية الوقت.

1. المس مستوى السرعة الذي تريد تشغيل الشفاط عنده.

2. قم بتنشيط المؤقت عن طريق لمس المفتاح .

← يعمل الشفاط لمدة 15 دقيقة عند مستوى السرعة الذي تحدده. إذا لم يتم لمس أي مفتاح، فسيتم إيقاف تشغيله تلقائيًا في نهاية الفترة.

نوع ومصدر الخطر

إذا لمست الزر  دون ضبط أي مستوى للسرعة، فإن الشفاط يعمل لمدة 15 دقيقة عند مستوى السرعة 1 ويتوقف في نهاية الوقت.



إذا لمست المفتاح  مرة أخرى خلال أول دقيقة بعد تشغيل المصباح، يتحول المصباح إلى مستوى الإضاءة المنخفض.



ضبط لون إضاءة المصباح

✓ يمكنك استخدام لون مصابيح إضاءة الشفاط بثلاثة ألوان مختلفة.

1. مع تشغيل مصباح الشفاط، المس المفتاح  لأكثر من ثانيتين.

← يتغير المصباح إلى درجة اللون الآخر.

2. وإذا وصلت لمس المفتاح ، فسيتم تغيير إلى درجة اللون التالي بعد كل ثانيتين. وفقًا لدرجة اللون المطلوب، توقف عن لمس المفتاح

 عندما يكون المصباح في درجة اللون تلك. سيتم تنشيط درجة اللون تلقائيًا.

يمكنك فقط تغيير لون الضوء عندما يكون المصباح ذو كثافة إضاءة عالية.



في حالة انقطاع التيار الكهربائي، سيذكر الشفاط مجموعة درجات اللون وسيعمل المصباح باللون الذي تم ضبطه مؤخرًا.



تشغيل وضع التهوية المكثفة (المعزز)

1. اضغط على المفتاح  مرة واحدة لتشغيل الشفاط في وضع التهوية المكثفة.

← يبدأ وضع التهوية المكثفة ويعمل لمدة 10 دقائق كحد أقصى.

خلال هذا الوقت، يضيء المفتاح . بعد 10 دقائق، يستمر المنتج في العمل في السرعة 3 ويضيء مفتاح السرعة 3. إذا لم يتم لمس أي مفتاح، فإنه يعمل على مستوى السرعة 3 لمدة 6 ساعات كحد أقصى.

في وضع التهوية المكثفة، عند لمس أي مفتاح سرعة، يعود إلى مستوى السرعة ويستمر في العمل.



إيقاف تشغيل وضع التهوية المكثفة (المعزز)

1. اضغط على المفتاح  مرة واحدة لإيقاف تشغيل الشفاط الذي يعمل في وضع التهوية المكثفة.

← يتم إيقاف وضع التهوية المكثفة.

الوضع التلقائي

✓ يقيس الشفاط درجة حرارة الهواء في المطبخ والهواء القادم من الموقد ومستوى الراحة باستخدام جهاز استشعار. في الوضع التلقائي، يعدل المستويات المطلوبة لدرجة حرارة الهواء من الموقد لتناسب مع درجة حرارة الهواء في المطبخ أو مستوى الراحة لتنخفض وتعمل عند مستويات يتم تحديدها تلقائيًا.

إذا قمت بإيقاف تشغيل التحذير دون استبدال فلتر الكربون، فسيتم إعادة ضبط وقت التشغيل البالغ 100 ساعة ويبدأ من جديد. في نهاية الـ 100 ساعة القادمة، يتم إصدار تحذير مرة أخرى.



1. المس المفتاح  عندما يكون الموقت نشطًا.

← وبذلك يتم إلغاء الموقت وإيقاف تشغيل الشفط.

نوع ومصدر الخطأ



إذا لمست مستوى سرعة مختلفًا عندما يكون الموقت نشطًا، فسيتم إلغاء الموقت وسيستمر في العمل إلى أجل غير مسمى بمستوى السرعة الذي حددته.

تحذير امتلاء فلتر الألومنيوم

يومض ضوء مفتاح  بعد كل 100 ساعة من التشغيل. وفي هذه الحالة، يجب عليك تنظيف فلتر الألومنيوم. بعد التنظيف، لا ينطفئ تحذير المصباح الخاص بمفتاح  تلقائيًا. عند لمس مفتاح  لأكثر من 3 ثوانٍ، تتم إعادة تعيين تحذير امتلاء فلتر الألومنيوم ويتم إطفاء المصباح.



لا يتم إلغاء التحذير في حالة انقطاع التيار الكهربائي عندما يعطي الشفط تحذيرًا امتلاء فلتر الألومنيوم. وعند توفر الطاقة، يستمر في التحذير بضوء وميض مفتاح .





إذا قمت بتشغيل شفاطتك بأي مستوى سرعة مع تحذير امتلاء فلتر الألومنيوم، فلن يظهر التحذير طالما يعمل الشفط. عند إيقاف تشغيل الشفط، يبدأ تحذير الامتلاء في الوميض مرة أخرى.



إذا قمت بإيقاف تشغيل التحذير دون تنظيف فلتر الألومنيوم، فسيتم إعادة ضبط وقت التشغيل البالغ 100 ساعة ويبدأ من جديد. في نهاية الـ 100 ساعة القادمة، يصدر الشفط تحذيرًا مجددًا.

تحذير امتلاء فلتر الكربون (المنتجات المزودة بفلتر كربون)

يومض ضوء مفتاح  بعد كل 100 ساعة من التشغيل. في هذه الحالة، يجب عليك استبدال فلتر الكربون. استشر مركز خدمة معتمدة لهذا الغرض. بعد الاستبدال، لا ينطفئ تحذير المصباح الخاص بمفتاح  تلقائيًا. عند لمس مفتاح  لأكثر من 3 ثوانٍ، تتم إعادة تعيين تحذير امتلاء فلتر الكربون ويتم إطفاء المصباح.



لا يتم إلغاء التحذير في حالة انقطاع التيار الكهربائي عندما يعطي الشفط تحذيرًا امتلاء فلتر الكربون. وعند توفر الطاقة، يستمر في التحذير بضوء وميض مفتاح .





إذا قمت بتشغيل شفاطتك بأي مستوى سرعة مع تحذير امتلاء فلتر الكربون، فلن يظهر التحذير طالما يعمل الشفط. عند إيقاف تشغيل الشفط، يبدأ تحذير الامتلاء في الوميض مرة أخرى.

الشفط والموقت يعملان معاً (وظيفة من الموقت إلى الشفط)

إذا كان لديك موقتًا مزودًا بوظيفة "من الموقت إلى الشفط" أعلى الشفط، يمكنك توصيل الشفط والموقت معًا وتشغيل الشفط تلقائيًا وفقًا لمستوى الظهي للموقت لديك.

إقران الشفط والموقت

لمطابقة الشفط والموقت، المس الزر  لمدة ثانيتين تقريبًا مع إيقاف تشغيل الشفط. فيومض الزر  على الشاشة. في هذه الأثناء، المس الزر المقابل الموجود على موقتك (انظر دليل الموقت). يضيء الزر  الموجود على الشاشة بشكل مستمر عند إتمام الاقتران. تم إقران الموقت والشفط.

إلغاء توصيل الشفط والموقت

إذا كنت لا تريد أن يعمل الشفط والموقت معًا، فمس الزر المقابل الموجود على الموقت (انظر دليل الموقت) أو الزر  الموجود على الشفط لإلغاء الاقتران. يضيء الرمز الموجود على المنتج الذي قد لمسته، ويومض الزر المقابل في المنتج الآخر لفترة ثم ينطفئ تمامًا.



في حالة وجود تداخل في أي مستوى للسرعة أثناء تنشيط وظيفة "من الموقت إلى الشفط"، يتم إلغاء الميزة وفصل شفط الموقت.

استخدام تطبيق HomeWhiz

اتباع الخطوات الموضحة أدناه للتحكم في الشفط ومراقبته عبر جهاز ذكي. يجب عليك توصيل جهازك اللوحي بشبكتك المنزلية، وتنزيل تطبيق HomeWhiz على جهازك الذكي من متجر التطبيقات على جهازك الذكي.

1. افتح التطبيق الذي تم تنزيله عبر جهازك الذكي.
2. اضغط على قسم "إضافة / إزالة المنتج" على الجهاز الذكي.
3. قم بإجراء التثبيت باتباع الإرشادات المتوفرة على الجهاز الذكي.
4. استمر في الضغط على مفتاح الوظيفة لمدة 5 ثوانٍ تقريبًا. سيومض الرمز  على الشاشة.
5. قم بالاتصال بالشفط الخاص بك باستخدام اسم المستخدم وكلمة المرور الموجودين في التطبيق من قسم الإعدادات بجهازك الذكي.
6. حدد الشبكة التي تستخدمها من قائمة الشبكات وقم بتوصيل الشفط الخاص بك بالشبكة باستخدام كلمة المرور المطلوبة. يتم عرض الرمز  بشكل مستمر عند اكتمال التثبيت. يمكنك إدخال تطبيقاتك والبدء في استخدام الشفط الخاص بك عن طريق تسميته من قسم "إضافة / إزالة المنتج".

المس مفتاح "📶" مرة واحدة لإيقاف اتصال HomeWhiz. ينطفيء الرمز "📶" الموجود على الشاشة.

في حالة انقطاع التيار الكهربائي أثناء تشغيل اتصال HomeWhiz الخاص بمنتهك وفي حالة قطع الاتصال، يجب أن يتحول HomeWhiz إلى وضع الإيقاف تلقائيًا.

استخدام الشفاط بواسطة الجهاز الذكي

1. افتح تطبيق HomeWhiz على جهازك الذكي.

↩ يجب أن يكون منتحك موجودًا في صفحة التطبيق.

2. المس المنتج.

↩ يجب أن يتم عرض صفحة التحكم في الشفاط ومراقبته. في هذه الشاشة، يمكنك ضبط مستوى إضاءة المصباح وسرعة عمل الشفاط. يمكنك أيضًا تنشيط وضع تنقية الهواء، والاطلاع على مستوى تعبئة الفلتر، وإعادة تعيين مستوى تعبئة الفلتر في أي وقت تريده.

إذا لم يكن من الممكن إنشاء اتصال بالشبكة في غضون 5 دقائق بعد الضغط على مفتاح الوظيفة لمدة 5 ثوانٍ تقريبًا، فيجب إلغاء تثبيت تطبيق homewhiz وإيقاف تشغيل الرمز "📶".

طريقة الاستخدام:

المس المفتاح "📶" مرة واحدة للتحكم في منتحك عبر جهاز ذكي. يومض الرمز "📶" على الشاشة. في غضون ذلك، يتم البحث عن الاتصال بالأجهزة الذكية. عندما يتم الاتصال، سوف يضيء الرمز "📶" باستمرار.

يجب أن يكون اتصالك نشطًا حتى تتمكن من الوصول إلى قائمة HomeWhiz.

أثناء تنشيط HomeWhiz، يمكنك التحكم في الشفاط ومراقبته من شاشة الشفاط ومن أجهزتك الذكية عبر HomeWhiz.

الامتثال للمعايير ومعلومات الاختبار / إعلان المطابقة من الاتحاد الأوروبي

	تم مراحل التطوير والتصنيع والمبيعات لهذا المنتج وفقًا لقواعد السلامة المحددة في جميع التشريعات ذات الصلة في الاتحاد الأوروبي.
نطاق التردد	: 2.4 جيجاهيرتز
قوة الإرسال القصوى	: 100 ميغاواط كحد أقصى
إعلان مطابقة CE	
تقر شركة Arçelik AŞ أن هذا المنتج يتوافق مع توجيه 2014/53 / EU. يتوفر إعلان المطابقة RED المفصل عبر الإنترنت على موقع الويب // https://docs.emeaappliance-docs.eu ضمن المستندات الإضافية في صفحة المنتج الخاصة بمنتحك.	

يجمع هذا المنتج بيانات الاستخدام وينقلها عند اتصاله بالإنترنت (مثل إعدادات درجة الحرارة، ومدة الاستخدام، ورموز الأخطاء). وفقًا لقانون بيانات الاتحاد الأوروبي (اللائحة 2023/2854 / EU)، يحق لك الوصول إلى هذه البيانات وإدارتها. لمزيد من التفاصيل حول البيانات التي يتم جمعها، وكيفية استخدامها، وكيفية الوصول إليها، يُرجى زيارة: www.homewhiz.com/eu-data-act-policy

فترة دعم تحديث البرامج المتعلقة بالأمن السيبراني المحددة للمنتج هي فترة الضمان للمنتج. بعد هذه الفترة، لا يتم ضمان تحديثات البرامج المتعلقة بالأمن السيبراني.

٦ الصيانة والتنظيف

٦-١ معلومات التنظيف العامة

معلومات عامة

• انتظر حتى يبرد المنتج قبل تنظيفه. فقد تسبب الأسطح الساخنة حروقًا!

- يجب تنظيف الجهاز وتجنيفه جيدًا بعد كل عملية. وبالتالي، يجب تنظيف بقايا الطعام بسهولة ويجب منع هذه البقايا من الاحتراق عند استخدام الجهاز مرة أخرى لاحقًا. وبالتالي، فإن العمر التشغيلي للجهاز يمتد ويقبل المشاكل التي يتم مواجهتها بشكل متكرر.
- يمكن أن تؤدي بعض المنظفات أو مواد التنظيف إلى تلف السطح. عوامل التنظيف غير المناسبة هي: مواد التبييض، ومنتجات التنظيف التي تحتوي على الأمونيا، والحمض أو الكلوريد، ومنتجات التنظيف

الأجزاء البلاستيكية والأسطح المطلية

- نظّف الأجزاء البلاستيكية والأسطح المطلية باستخدام منظف غسل الصحون، أو الماء الدافئ وقطعة قماش ناعمة أو إسفنجة وجففها بقطعة قماش جافة.
- تأكد من أن مفاصل مكونات الجهاز ليست رطبة أو عليها مادة منظفة. بخلاف ذلك، قد يحدث تآكل في هذه المفاصل.

٦-٢ تنظيف السطح الداخلي للغطاء

اتبع خطوات التنظيف الموضحة في قسم "معلومات التنظيف العامة" وفقاً لأنواع الأسطح في متحكّم.

قد يكون للسطح الداخلي للمنتج والأجزاء الموجودة بداخله أسطح حادة. كن حذراً أثناء التنظيف.



٦-٣ تنظيف لوحة التحكم

- عند تنظيف الألواح مع مقبض التحكم، امسح اللوحة والمقابض بقطعة قماش ناعمة مبللة وجفف بقطعة قماش جافة. لا تقم بإزالة الأزرار والحشيات السفلية لتنظيف اللوحة. فقد تلف لوحة التحكم والمقابض.
- أثناء تنظيف ألواح الإينوكس مع مقبض التحكم، لا تستخدم عوامل تنظيف إينوكس حول المقابض. قد يتم حذف المؤشرات الموجودة حول المقابض.
- نظّف لوحات التحكم باللمس بقطعة قماش ناعمة رطبة وجففها بقطعة قماش جافة. وإذا كان المنتج يحتوي على ميزة قفل المتاح، فقم بتعيين قفل المتاح قبل إجراء تنظيف لوحة التحكم. وإلا، فقد يحدث كشف غير صحيح على المفاتيح.

٦-٤ الفلتر الألومنيوم

يعمل هذا الفلتر على الاحتفاظ بجزيئات الزيت في الهواء. **يوصى بتنظيف الفلتر مرة في الشهر في ظل الاستخدام العادي.** لعمل ذلك:

1. قم بإزالة فلتر الألومنيوم.
 2. اغسل الفلتر في الماء باستخدام المنظفات السائلة وأعد تركيبها بعد التحفيف.
- قد يتغير لون فلتر الألومنيوم عند غسلها، وهذا أمر طبيعي ولا يتطلب استبدال الفلتر.

يمكنك أيضاً غسل فلتر الألومنيوم في الغسالة. (بحد أقصى 70 مئوية)



٦-٥ فلتر الكربون (الاستخدام بدون مدخنة)

تحذيرات عامة

- إذا قمت بتكيب متحكّم بدون مدخنة، فيجب عليك استبدال فلتر الكربون كل 4 أشهر في الاستخدام العادي. يمكنك الحصول على فلتر الكربون من الخدمات المعتمدة.
- يجب عدم غسل فلتر الكربون أبداً.

بالبخار، وعوامل إزالة الترسبات، ومزيلات البقع والصدأ، ومنتجات التنظيف الكاشطة (المنظفات الكريمية، ومسحوق التلمع، وكريمات التنظيف، ومواد التنظيف الحادشة والكاشطة، والأسلاك، والإسفنجة، وأقمشة التنظيف التي تحتوي على الأوساخ وبقايا المنظفات).

- ليست هناك حاجة إلى مواد تنظيف خاصة في التنظيف الذي يتم بعد كل استخدام. نظّف المنتج باستخدام منظف غسل الصحون، أو الماء الدافئ وقطعة قماش ناعمة أو إسفنجة وجففها بقطعة قماش جافة.
- تأكد من مسح أي سائل متبقّي تماماً بعد التنظيف وتنظيف أي طعام متناثر على الفور أثناء الطهي.
- امتنع عن غسل أي مكون من جهازك في غسالة الأطباق ما لم يتم ذكر خلاف ذلك في دليل المستخدم.

أسطح الإينوكس والفولاذ غير القابل للصدأ

- قد يتغير لون الأسطح غير القابل للصدأ أو الإينوكس مع مرور الوقت. هذا أمر طبيعي. بعد كل عملية، نظف بمنظف مناسب سطح الفولاذ المقاوم للصدأ أو الإينوكس.
- نظف بقطعة قماش ناعمة وصابون ومنظف سائل (غير خدش) مناسب للأسطح إينوكس، مع الحرص على المسح في اتجاه واحد.
- قم بإزالة بقع الجير والزيت والنشا والحليب والبروتينات على الأسطح الزجاجية غير القابل للصدأ والإينوكس فوراً دون انتظار. فقد تصدأ البقع تحت الفترات الزمنية الطويلة.
- المنظفات التي يتم رشها / وضعها على السطح يجب تنظيفها على الفور. المنظفات الكاشطة المتروكة على السطح تجعل السطح يتحول إلى اللون الأبيض.

الأسطح الزجاجية

- قم بتنظيف الجهاز باستخدام منظف غسل الأطباق والماء الدافئ، وقطعة قماش من الألياف الدقيقة مخصصة للأسطح الزجاجية وجففها بقطعة قماش جافة من الألياف الدقيقة.
- إذا كان هناك منظف متبقّي بعد التنظيف، فقم بمسحه بالماء البارد وجفف بقطعة قماش نظيفة وجافة من الألياف الدقيقة. • قد تتسبب بقايا المنظفات في إتلاف سطح الزجاج في المرة القادمة.
- لا ينبغي تحت أي ظرف من الظروف تنظيف البقايا الجافة على السطح الزجاجي بسكاكين مسننة أو سلك أو أدوات خادشة مماثلة.
- يمكنك إزالة أصباغ الكالسيوم (أصباغ صفراء) على السطح الزجاجي باستخدام عامل إزالة قشور متاح تجارياً، مع عامل إزالة قشور مثل الخل أو عصير الليمون.
- إذا كان السطح متسخاً بشدة، ضع مادة التنظيف على البقعة باستخدام إسفنجة وانظر وقتاً طويلاً حتى يعمل بشكل صحيح. ثم نظف السطح الزجاجي بقطعة قماش مبللة.
- إن تغيرت اللون والبقع الموجودة على السطح الزجاجي أمر طبيعي وليست عيوباً.

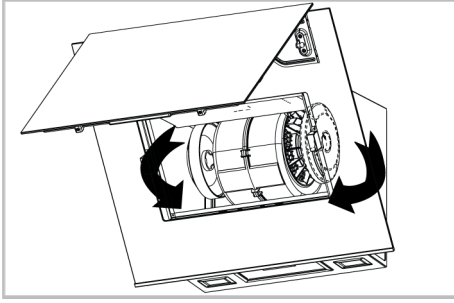

- إذا لم تتبع قواعد تنظيف واستبدال فلاتر الشفط، فقد تتسبب في نشوب حريق.

في الاستخدام المفلتر بالكربون، يزداد مستوى الصوت وينقل أداء معدل التدفق.



إزالة فلاتر الكربون

1. افتح الغطاء الزجاجي للشفط وقم بإزالة فلتر الكربون كما هو موضح في الصورة 10.
2. قم بفك براغي فلاتر الكربون على يمين ويسار حامل المحرك.
3. ضع فتحات العروة الخاصة بفلاتر الكربون الجديدة في العروات الموجودة على حامل المحرك وقم بتدويرها في اتجاه عقارب الساعة لتثبيتها في مكانها.

4. أغلق الغطاء الزجاجي للشفط بعد تثبيت مرشح الألومنيوم.

٦-٦ مصباح الشفط

في حالة حدوث عطل في مصباح الشفط، اتصل بالموزع المحلي أو خدمة العملاء وتأكد من استبدال المصباح.

٧ استكشاف الأخطاء وإصلاحها

إن استمرت المشكلة بعد اتباع تعليمات هذا القسم، اتصل بالبائع أو بمركز خدمة معتمد. لا تحاول إصلاح منتج معطل بنفسك.

الجهاز لا يعمل.

- قد يكون المصهر معيَّباً أو تالفاً. <<< افحص المصاهر في صندوق المصاهر. قم بتغييرها إذا لزم الأمر أو أعد تنشيطها.
- ربما لم يتم توصيل المنتج. <<< تحقق مما إذا كان المنتج متصلاً بالمأخذ أم لا.
- ربما لم يتم ضبط زر السرعة. <<< اضغط / المس زر السرعة المطلوب.
- قد لا يكون هناك كهرباء. <<< تأكد من تشغيل التيار الكهربائي وتحقق من المصاهر في صندوق المصاهر. قم بتغيير المصاهر إذا لزم الأمر أو أعد تنشيطها.

ضوء الشفط غير مضاء.

- قد يكون مصباح الشفط معيَّباً. <<< اتصل بالموزع المحلي الذي اشتريته منه منتجك أو بخدمة العملاء وتأكد من استبدال المصباح.
- قد لا يكون هناك كهرباء. <<< تأكد من تشغيل التيار الكهربائي وتحقق من المصاهر في صندوق المصاهر. قم بتغيير المصاهر إذا لزم الأمر أو أعد تنشيطها.

Bienvenue !

Cher client, chère cliente

Nous vous remercions d'avoir choisi l'appareil Whirlpool. Nous voulons que votre appareil de haute qualité et doté d'une technologie de pointe vous offre une efficacité optimale. Pour ce faire, lisez attentivement ce manuel et tout autre document fourni avant d'utiliser l'appareil.

Tenez compte de toutes les informations et avertissements figurant dans le manuel d'utilisation. Ainsi, vous vous protégerez, vous et votre produit, contre d'éventuels dangers.

Conservez le manuel d'utilisation. Si vous donnez l'appareil à quelqu'un d'autre, donnez également le manuel. Les conditions de garantie, les méthodes d'utilisation et de dépannage de votre appareil sont indiquées dans ce manuel.

Avant d'utiliser l'appareil, lisez ces consignes de sécurité. Conservez-les à proximité pour référence ultérieure.

Beko Europe Management Srl

Via Varesina 204, 20156 Milano, Italy

Table des matières

1	Consignes de sécurité.....	18
1.1	Utilisation prévue.....	18
1.2	Sécurité des enfants, des personnes vulnérables et des animaux domestiques.....	18
1.3	Sécurité électrique.....	19
1.4	Sécurité des transports.....	21
1.5	Sûreté des installations	21
1.6	Sécurité d'utilisation.....	22
1.7	Sécurité relative à l'entretien et au nettoyage	24
2	Instructions relatives à l'environnement	24
2.1	Directive sur les déchets.....	24
2.1.1	Conformité avec la directive DEEE et élimination des déchets	24
2.2	Informations sur l'emballage.....	24
3	Votre appareil	25
3.1	Présentation de l'appareil	25
3.2	Spécifications techniques	26
4	Première utilisation.....	27
4.1	Premier nettoyage	27
5	Utilisation de la hotte	27
6	Entretien et nettoyage.....	33
6.1	Consignes de nettoyage générales.....	33
6.2	Nettoyage de la surface intérieure de la hotte.....	34
6.3	Nettoyage du bandeau de commande	34
6.4	Filtre en aluminium.....	34
6.5	Filtre à charbon (utilisation sans conduit de fumée)	35
6.6	Lampe de la hotte.....	35
7	Dépannage.....	35

1 Consignes de sécurité

- Cette section contient les instructions de sécurité nécessaires à la prévention des risques de dommage corporel ou de dommage matériel.
- Si l'appareil est remis à une autre personne pour un usage personnel ou à des fins d'utilisation d'occasion, le manuel d'utilisation, les étiquettes de l'appareil et les autres documents et pièces pertinents doivent également être remis.
- Notre entreprise ne peut être tenue pour responsable des dommages qui peuvent survenir si ces instructions ne sont pas respectées.
- Le non-respect de ces instructions annule toute garantie.
- Utilisez uniquement des pièces d'origine et des accessoires d'origine.
- Évitez de réparer ou de remplacer tout composant de l'appareil sauf si cela est clairement spécifié dans le manuel d'utilisation.
- N'apportez pas de modifications techniques à l'appareil.

1.1 Utilisation prévue

- Cet appareil est conçu pour être utilisé à domicile. Il n'est pas destiné à un usage commercial.
- N'utilisez pas l'appareil dans les jardins, les balcons ou autres environnements extérieurs. Cet appareil est destiné à une utilisation dans les ménages et dans les cuisines du personnel de magasins, de bureaux et d'autres environnements de travail.

1.2 Sécurité des enfants, des personnes vulnérables et des animaux domestiques

- Cet appareil peut être utilisé par des enfants de 8 ans et plus et par des personnes dont les aptitudes physiques, sensorielles ou mentales sont sous-développées, ou qui manquent d'expérience et de connaissances, à condition qu'ils soient encadrés ou formés à l'utilisation sécuritaire et aux dangers de l'appareil.
- Les enfants ne doivent pas jouer avec l'appareil. Ne laissez pas les enfants effectuer

le nettoyage et l'entretien de l'appareil, à moins qu'ils soient sous surveillance.

- Cet appareil ne doit pas être utilisé par des personnes ayant des capacités physiques, sensorielles ou mentales limitées (y compris les enfants), sauf si elles sont gardées sous surveillance ou reçoivent les instructions nécessaires.
- Les enfants doivent être surveillés afin de s'assurer qu'ils ne jouent pas avec l'appareil.
- Les appareils électriques sont dangereux pour les enfants et les animaux domestiques. Les enfants et les animaux de compagnie ne doivent pas jouer avec l'appareil.
- Conservez les matériaux d'emballage hors de la portée des enfants. Ils pourraient entraîner des lésions ou une asphyxie.
- Avant de mettre au rebut un appareil usagé ou hors service :
 1. Débranchez l'appareil (s'il est branché).
 2. Coupez le câble d'alimentation et détachez-le de l'appareil avec la fiche.
 3. Ne laissez pas les enfants jouer avec l'appareil lorsqu'il est en veille.

1.3 Sécurité électrique

- Branchez l'appareil à un courant avec prise de terre protégée par un fusible qui correspond aux courants nominaux indiqués sur la plaque signalétique. Contactez un technicien qualifié pour l'installation de la mise à la terre. N'utilisez pas l'appareil sans prise de terre conformément aux réglementations locales / nationales.
- La fiche ou les raccords électriques de l'appareil doivent être facilement accessibles. Si cela est impossible, il doit y avoir un mécanisme (fusible, interrupteur, interrupteur à clé, etc.) sur l'installation électrique à laquelle l'appareil est connecté, conforme à la réglementation électrique et séparant tous les pôles du réseau.
- Débranchez l'appareil ou coupez le fusible avant toute tâche de réparation, de maintenance ou de nettoyage.
- Branchez l'appareil dans une prise conforme aux valeurs de tension et de fréquence indiquées sur la plaque signalétique.
- (Si l'appareil n'est pas équipé d'un câble d'alimentation) utilisez uniquement le câble de

connexion présenté dans la section « Spécifications techniques ».

- Ne branchez pas votre hotte avant qu'elle ne soit montée.
- Ne bloquez pas le cordon d'alimentation sous et derrière l'appareil. Ne placez aucun objet lourd sur le cordon d'alimentation. Le cordon d'alimentation ne doit pas être plié, coincé, ni entrer en contact avec une source de chaleur.
- N'installez pas le cordon d'alimentation près d'un radiateur. Le câble pourrait fondre et provoquer un incendie.
- Assurez-vous de ne pas coincer le câble d'alimentation lors de la mise en place de l'appareil après le montage ou le nettoyage.
- Ne branchez pas votre hotte avant qu'elle ne soit montée.
- Utilisez uniquement des câbles originaux. N'utilisez pas de câbles endommagés.
- N'utilisez pas de rallonge ni de multiprises pour brancher l'appareil.
- Contactez l'exportateur ou le service technique agréé si la longueur du cordon d'alimentation est inappropriée.
- Les sources d'alimentation portables ou les multiprises peuvent surchauffer ou

prendre feu. Tenez les sources d'alimentation portables ou les multiprises loin de l'appareil.

- Si le cordon d'alimentation est endommagé, il doit être remplacé par le fabricant, un service autorisé ou une personne désignée par l'entreprise importatrice afin de prévenir d'éventuels dangers.
- Si votre appareil est équipé d'une fiche, n'effectuez pas de connexions électriques en débranchant la fiche pendant l'installation. Les connexions réalisées par coupure rendent la garantie du produit nulle et constituent un danger pour la sécurité de l'utilisateur.

Si votre appareil est équipé d'un cordon et d'une fiche :

- Ne branchez jamais la fiche de l'appareil dans une prise cassée, détachée ou démontée. Assurez-vous que la fiche est entièrement insérée dans la prise. Sinon, les branchements peuvent surchauffer ou prendre feu.
- Évitez d'insérer l'appareil dans des prises huileuses, sales ou potentiellement exposées à de l'eau (telles que celles près d'un plan de travail exposé à des fuites d'eau). Sinon, il y a un risque de court-circuit ou d'électrocution.

- Évitez de toucher la fiche avec des mains humides !
- Tirez la fiche de la prise en tenant le corps de la fiche plutôt que le cordon d'alimentation.

1.4 Sécurité des transports

- Avant le nettoyage, débranchez le produit de l'alimentation électrique avant de porter l'appareil.
- L'appareil est lourd, il doit être porté par au moins deux personnes.
- Ne posez pas d'objets sur l'appareil. Portez l'appareil verticalement.
- Lorsque vous souhaitez transporter l'appareil, emballez-le avec du matériel d'emballage à bulles ou du carton épais et attachez-le avec du ruban adhésif. Maintenez les parties mobiles de l'appareil bien fermes afin d'éviter tout dommage.
- Avant d'installer l'appareil, vérifiez s'il présente des dommages résultant du transport. Contactez l'exportateur ou le service technique autorisé s'il présente des dommages.

1.5 Sûreté des installations

- Pour que votre appareil soit prêt à l'emploi, il faut premièrement indiquer le lieu d'installation et faire réaliser l'installation électrique. Faites toujours réaliser l'installation par le fabricant, le service technique agréé ou un technicien désigné par l'exportateur.
- Pour que votre appareil soit prêt à l'emploi, il faut premièrement indiquer le lieu d'installation et faire réaliser l'installation électrique. Contactez ensuite le service technique agréé pour faire réaliser l'installation. Une fois l'installation effectuée par le service technique agréé, la période de garantie commence.
- Avant de commencer l'installation, coupez la ligne d'alimentation à laquelle sera branché l'appareil en désactivant le fusible.
- Portez toujours des gants de protection lors du transport et de l'installation. Le non-respect de cette consigne peut entraîner un risque de blessure à cause de bords pointus.

- Avant d'installer l'appareil, vérifiez s'il présente des dommages. Ne faites pas installer l'appareil si celui-ci est endommagé.
- Évitez d'utiliser des matériaux d'isolation thermique pour recouvrir l'intérieur du meuble à installer.
- La zone d'installation de l'appareil ne doit être exposée aux rayons solaires ni à des sources de chaleur telles que les brûleurs électriques ou à gaz.
- Lorsqu'il se trouve une prise derrière l'emplacement d'installation de l'appareil, il est nécessaire de s'assurer que l'appareil n'est pas en contact avec cette prise ni qu'aucune fiche n'est branchée sur cette prise.
- Pour une utilisation avec des raccordements de cheminée, faites évaluer la cheminée à laquelle l'appareil sera raccordé par des techniciens qualifiés.
- La hauteur entre la surface inférieure de votre hotte et la surface supérieure du four ne doit pas être inférieure à 650 mm pour fours à gaz et à 500 mm pour les fours électriques. Autrement, l'appareil peut être affecté par la chaleur ou les flammes de la cuisinière, ce qui présente un risque de sécurité.
- (Pour le modèle C) Dans les fours électriques, la performance la plus élevée de l'appareil est obtenue en laissant une hauteur de 550 mm.
- Ne raccordez pas la hotte à des cheminées utilisées comme des chauffe-flammes ou des radiateurs à flammes. Respectez les réglementations locales en matière de purge de l'écoulement.
- Utilisez des tuyaux d'un diamètre de 120 mm pour raccorder un conduit de fumée à votre appareil. Le raccordement des tuyaux doit être aussi court que possible et comporter peu de coudes.

1.6 Sécurité d'utilisation

- **Danger d'empoisonnement !** Pendant que l'appareil fonctionne, l'air est aspiré dans toute la maison. Si la ventilation n'est pas suffisante, le flux d'air, les déchets et les gaz toxiques libérés par la combustion dans la maison sont réabsorbés. Ne faites pas fonctionner l'appareil avec des appareils qui assurent la circulation de l'air et qui peuvent émettre des gaz toxiques

(bois, gaz, poêle à pétrole à charbon, chaudières, chauffe-eau, etc.)

- Assurez-vous d'éteindre l'appareil après chaque utilisation.
- Cessez d'utiliser l'appareil s'il connaît une panne ou s'il est endommagé pendant l'utilisation. Débranchez l'appareil de la prise électrique. Contactez l'importateur ou le service technique agréé.
- Ne touchez pas les lampes de votre hotte après avoir utilisé la hotte pendant une longue période. Sinon, vous risquez de vous brûler la main.
- N'utilisez pas l'appareil sans filtre à huile. Ne retirez pas les filtres lorsque l'appareil est en marche. Autrement l'huile peut compromettre les performances de l'appareil et la sécurité des branchements électriques.
- Ne créez pas de flamme vive sous l'appareil. Autrement, l'huile retenue par le filtre à huile peut prendre feu, ce qui pourrait causer un incendie.
- Éteignez le four avant de retirer les casseroles, poêles, etc. des fours. Autrement, les performances de l'appareil peuvent être compromises par les flammes et la chaleur croissante.
- Évitez de placer des objets combustibles ou susceptibles de tomber sur la hotte. Autrement, ces objets pourraient tomber sur la hotte, brûler ou tomber dans celle-ci et heurter l'utilisateur.
- Ne gardez pas de matériaux facilement inflammables sous votre hotte.
- (À l'exception des denrées qui renvoient de l'air vicié dans la pièce) Le pièce doit être ventilée lorsque la hotte est utilisée à proximité de brûleurs à gaz ou à combustible liquide.
- La cheminée des appareils tels que les radiateurs fonctionnant au gaz ou au combustible liquide doit être entièrement isolé dans l'environnement d'utilisation de la haute, ou ces appareils doivent être de type hermétique.
- Si un autre appareil fonctionnant avec une énergie autre qu'électrique se trouve dans le même environnement avec ventilation, la pression négative dans la pièce doit être au maximum de 0,04 mbar afin que les gaz d'échappement de l'autre appareil ne soient pas aspirés dans la pièce par la ventilation.

- Évitez d'accrocher des matériaux inflammables sur les poignées de la hotte lorsque celle-ci en a.
- Il ne doit pas y avoir de feu ouvert sous le capot. (par exemple : flambé)
- **Mise en garde** : Les parties accessibles peuvent chauffer lorsqu'elles sont utilisées avec une cuisinière.
- Il est recommandé de nettoyer le filtre une fois par mois dans des conditions normales d'utilisation. Sinon, l'huile accumulée dans le filtre peut prendre feu, ce qui constitue une situation dangereuse.
- Ne lavez jamais l'appareil par pulvérisation ou aspersion d'eau ! Il existe un risque d'électrocution !
- N'utilisez pas de nettoyeur vapeur pour nettoyer l'appareil, car il peut provoquer un choc électrique.

1.7 Sécurité relative à l'entretien et au nettoyage

- La graisse accumulée dans la hotte et le filtre à huile doit être nettoyée à intervalles réguliers. Autrement, un incendie pourrait survenir !

2 Instructions relatives à l'environnement

2.1 Directive sur les déchets

2.1.1 Conformité avec la directive DEEE et élimination des déchets

Cet appareil est conforme à la directive DEEE de l'Union européenne (2012/19/UE). Le produit possède un symbole de classification attribué aux déchets d'équipements électriques et électroniques (DEEE).



Ce produit a été fabriqué avec des pièces et matériaux de qualité supérieure, réutilisables et adaptés au recyclage. Par conséquent, ne le mettez pas au rebut avec les ordures ménagères et d'autres déchets à la fin de sa durée de vie. Rendez-vous dans un point de collecte pour le recyclage de tout matériel électrique et électronique. Vous pouvez de-

mander à votre administration locale quels sont ces points de collecte. L'élimination correcte de l'appareil permet d'éviter les conséquences négatives pour l'environnement et la santé humaine.

Conformité avec la directive RoHS :

Votre appareil est conforme à la directive RoHS de l'Union européenne (2011/65/UE). Il ne comporte pas de matériaux dangereux et interdits mentionnés dans la directive.

2.2 Informations sur l'emballage

Les matériaux d'emballage de cet appareil sont fabriqués à partir de matériaux recyclables, conformément à nos réglementations nationales en matière d'environnement. Ne jetez pas les déchets d'emballage avec les déchets ménagers ou autres, ap-

portez-les aux points de collecte des matériaux d'emballage désignés par les autorités locales.

3 Votre appareil

3.1 Présentation de l'appareil

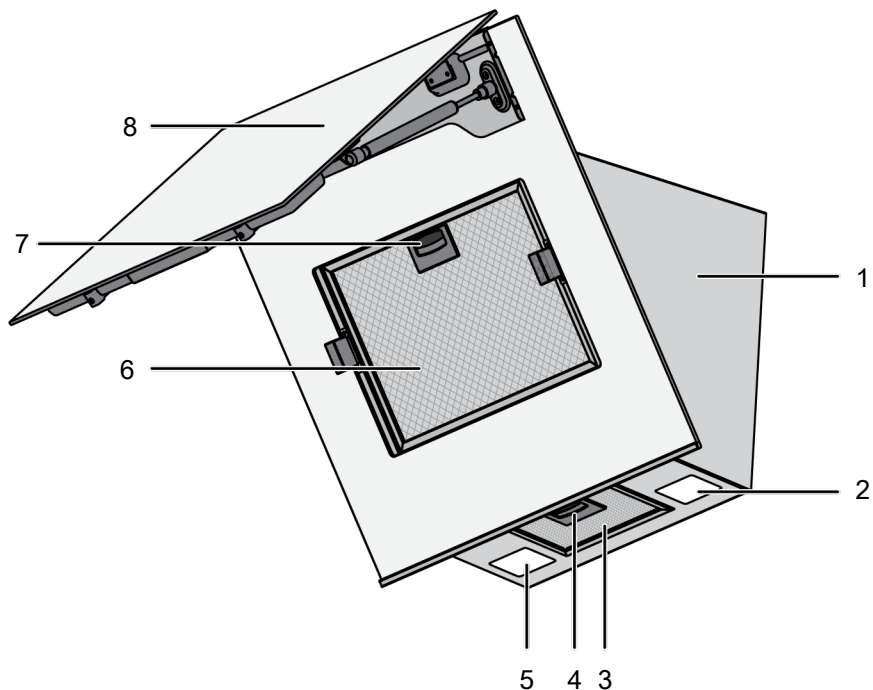

1 Corps de la hotte

3 Filtre en aluminium

5 Lampe

7 Verrouillage du filtre en aluminium

2 Lampe

4 Verrouillage du filtre en aluminium

6 Filtre en aluminium

8 Couvercle en verre de la hotte

* En fonction du modèle. Il se peut qu'il ne soit pas disponible pour votre appareil.

3.2 Spécifications techniques

Dimension externe de l'appareil (hauteur/largeur/profondeur)(mm)	min. 910 - max. 1138 /895 /465
Tension/fréquence	220-240 V ~1N; 50 Hz
Consommation totale d'énergie	max. 220 W
Puissance d'aspiration	850 m3/h
Diamètre du tuyau de sortie d'air	120-150 mm



Les spécifications techniques peuvent être modifiées sans préavis afin d'améliorer la qualité de l'appareil.



Les illustrations présentées dans ce manuel sont schématiques et peuvent ne pas correspondre exactement à votre appareil.



Les valeurs indiquées sur les étiquettes de l'appareil ou dans la documentation accompagnant l'appareil sont obtenues dans des conditions de laboratoire, en conformité avec les normes applicables. Ces valeurs peuvent varier en fonction des conditions d'utilisation et l'environnement de l'appareil.

4 Première utilisation

Avant de commencer à utiliser votre appareil, il est recommandé de suivre les étapes décrites dans les sections suivantes :

4.1 Premier nettoyage

1. Retirez tous les emballages.
2. Essuyez les surfaces du produit avec un chiffon ou une éponge humide et séchez-les avec un chiffon.

REMARQUE : Lors de la première utilisation, de la fumée et des odeurs peuvent se dégager pendant plusieurs heures. C'est normal et vous avez juste besoin d'une bonne ventilation pour l'éliminer. Évitez d'inhaler directement la fumée et les odeurs qui se forment.

5 Utilisation de la hotte

La hotte est équipée d'un moteur à plusieurs vitesses. Pour une bonne performance, nous recommandons d'utiliser des vitesses faibles dans des conditions nor-

males et des vitesses élevées en cas de forte odeur et de condensation de la vapeur.

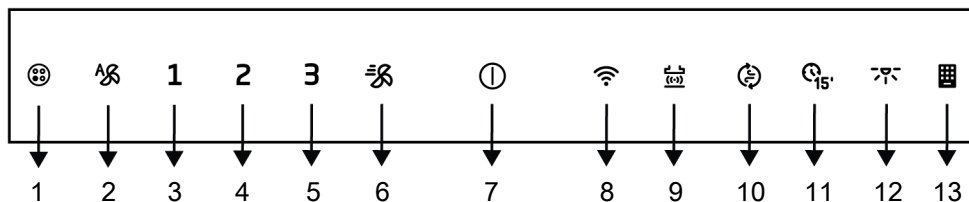

- | | |
|---|--------------------------------------|
| 1 Symbole d'avertissement du filtre à charbon | 2 Touche du mode automatique |
| 3 Bouton de vitesse 1 | 4 Bouton de vitesse 2 |
| 5 Bouton de vitesse 3 | 6 Clé de rappel |
| 7 Touche marche/arrêt | 8 Touche Wi-Fi |
| 9 Touche de connexion de la hotte de la plaque de cuisson (HobtoHood) | 10 Touche mode de nettoyage de l'air |
| 11 Touche de minuterie | 12 Touche de lampe |
| 13 Symbole d'avertissement du filtre en aluminium | |

Utilisation de la hotte

1. Pour faire fonctionner la hotte, touchez  la touche ou n'importe quelle touche de niveau de vitesse.
 - ⇒ Elle commence à fonctionner au niveau de la vitesse 1 et la lumière de la touche **1** s'allume.
2. Vous pouvez toucher les autres touches de niveau de vitesse pour modifier le niveau de vitesse.



 Lorsqu'il est en service, l'appareil fonctionne pendant un maximum de 6 heures si aucune touche n'est touchée.

Désactivation de la hotte

1. Pour éteindre la hotte, touchez à nouveau la touche du niveau sur lequel la hotte fonctionne ou la touche **1**.

-  Si vous touchez la touche **1** avec une fonction active, à l'exception de la lampe, la fonction est annulée.



Utilisation de la lampe

1. Appuyez sur la touche  pour faire fonctionner la lampe,
 - ⇒ La lampe de la hotte s'allume. Si vous touchez à nouveau la touche  dans la première minute, la lampe continuera à s'allumer à un faible niveau d'éclairage. Si vous la touchez à nouveau une minute après avoir allumé la lampe, elle s'éteint.



-  Les lampes d'éclairage fonctionnent pendant un maximum de 12 heures.

Activation de la Lampe

1. Une minute après avoir allumé la lampe de la hotte, vous pouvez l'éteindre en touchant à nouveau la touche .

-  Si vous appuyez à nouveau sur la touche  dans la première minute qui suit l'allumage de la lampe, celle-ci passe au niveau d'éclairage faible.



Réglage de la couleur de l'éclairage de la lampe

- ✓ Vous pouvez utiliser la couleur des lampes d'éclairage de votre hotte dans 3 nuances différentes.
1. Lorsque la lampe de la hotte est allumée, appuyez sur la touche  pendant plus de 2 secondes.
 - ⇒ La lampe passe à l'autre couleur.
 2. Si vous continuez à appuyer sur la touche , la couleur suivante apparaîtra toutes les 2 secondes. Selon la nuance de couleur souhaitée, arrêtez de toucher la touche  lorsque la lampe est dans cette nuance de couleur. La nuance de couleur s'active automatiquement.

-  Vous ne pouvez changer la teinte de la lumière que lorsque la lampe a une forte intensité lumineuse.

-  En cas de panne de courant, votre hotte se souviendra de la nuance de couleur réglée et la lampe fonctionnera dans la dernière couleur réglée.

Activation du mode de ventilation intensive (Booster)

1. Appuyez une fois sur la touche  pour démarrer la hotte en mode de ventilation intensive.
 - ⇒ Le mode de ventilation intensive démarre et fonctionne pendant un maximum de 10 minutes. Pendant ce temps, la touche  s'allume. Après 10 minutes, l'appareil continue à fonctionner en Vitesse 3 et la touche Vitesse 3 s'allume. Si une touche n'est pas touchée, elle fonctionne au niveau de la vitesse 3 pendant un maximum de 6 heures.

-  En mode ventilation intensive, lorsqu'une touche de vitesse est pressée, elle revient à ce niveau de vitesse et continue à fonctionner.

Désactiver le mode de ventilation intensive (Booster)

1. Appuyez une fois sur la touche  pour arrêter la hotte en mode de ventilation intensive.
 - ⇒ Le mode de ventilation intensive est désactivé.

Mode automatique

- ✓ Votre hotte mesure la température de l'air dans la cuisine et celle de l'air provenant de la cuisinière ainsi que le niveau d'odeur à l'aide d'un capteur. En mode automatique, elle détermine la température requise de l'air provenant de la cuisinière pour la ramener au niveau de celle de l'air de la cuisine ou

pour réduire l'odeur, et elle fonctionne à des niveaux automatiquement déterminés.

1. Pour activer le mode automatique, touchez la touche .

⇒ Le mode automatique est activé et fonctionne jusqu'à ce que la température de l'air provenant de la cuisinière soit égale à la température ambiante ou jusqu'à ce que l'odeur diminue. Il se désactive automatiquement lorsque la température est équilibrée ou lorsque l'odeur a baissé. Vous devez réactiver le mode automatique pour le remettre en marche.

 Lorsque le mode automatique est actif, le mode automatique sera annulé si vous allumez et éteignez l'appareil à n'importe quelle vitesse.

2. Pour désactiver rapidement le mode automatique, touchez une fois de plus la touche .

 Si vous ouvrez le couvercle de l'appareil lorsque le mode automatique est activé, ses performances diminueront. N'ouvrez pas le couvercle lorsque le mode automatique est actif.

 En cas de différence de la température ambiante ou si l'odeur résiduelle est forte lorsque le mode automatique est activé, même lorsque la hotte n'est pas en fonctionnement, les capteurs de celle-ci peuvent détecter la variation, ce qui permet de démarrer la hotte à la vitesse 2 ou 3 en fonction de cette différence. Dans ce cas, le mode automatique est désactivé lorsque la différence de température est équilibrée ou que l'odeur baisse.

 N'utilisez pas le mode automatique lorsque votre table de cuisson ne fonctionne pas.

 S'il existe un autre facteur susceptible d'augmenter la chaleur dans l'environnement ou l'odeur à part la cuisinière, la durée de fonctionnement du mode automatique peut être prolongée.



Mode de nettoyage de l'air

- ✓ Vous pouvez utiliser le mode de nettoyage de l'air pour éliminer les odeurs dans votre maison pendant une longue période à un faible niveau.

1. Appuyez sur la touche .

⇒ Le mode de nettoyage de l'air est activé. Le voyant de la touche  clignote lorsque le mode de nettoyage de l'air est actif.

2. Le mode de nettoyage de l'air fonctionnera à la vitesse 1 pendant 10 minutes en 1 heure et s'arrêtera après 50 minutes. Si vous n'éteignez pas le mode de nettoyage de l'air, il restera en fonctionnement pendant 10 minutes, puis s'arrêtera pendant 50 minutes à chaque heure pendant 24 heures.



 Lorsque le mode de nettoyage de l'air est actif, il est automatiquement annulé par la pression de n'importe quelle touche, à l'exception de la touche de la lampe. Votre hotte continue à fonctionner en fonction de la touche que vous touchez. Elle peut être annulée en touchant la touche .

Fonction Minuterie

- ✓ Vous pouvez utiliser la fonction de minuterie pour faire fonctionner votre hotte pendant 15 minutes au niveau de vitesse souhaité et l'éteindre automatiquement à la fin du temps imparti.

1. Touchez le niveau de vitesse auquel vous voulez faire fonctionner votre hotte.

2. Activez la fonction Minuterie en appuyant sur la touche .
- ⇒ La hotte fonctionne pendant 15 minutes au niveau de vitesse que vous avez réglé. Si aucune touche n'est touchée, elle s'éteint automatiquement à la fin de la période.



 Si vous touchez le bouton  sans régler aucun niveau de vitesse, la hotte fonctionne pendant 15 minutes au niveau de la vitesse 1 et s'éteint à la fin du temps.



Annulation de la fonction minuterie

1. Touchez la touche  pendant que la minuterie est active.
- ⇒ La minuterie est annulée et votre hotte s'éteint.

 Si vous touchez un autre niveau de vitesse lorsque la minuterie est active, la minuterie sera annulée et continuera à fonctionner indéfiniment au niveau de vitesse que vous avez sélectionné.

Avertissement de remplissage du filtre en aluminium



Le voyant de la symbole  clignote toutes les 100 heures de fonctionnement. Dans ce cas, vous devez nettoyer votre filtre à aluminium. Après le remplacement, le témoin de la symbole  ne s'éteint pas automatiquement. Lorsque vous touchez la touche  pendant plus de 3 secondes, l'avertissement de remplissage du filtre en aluminium est réinitialisé et la lampe s'éteint.



 L'alerte n'est pas annulée si l'alimentation est coupée lorsque la hotte donne l'alerte de remplissage du filtre à aluminium. Lorsque le courant est disponible, il continue à avertir avec le voyant de la symbole  qui clignote.

 Si vous faites fonctionner votre hotte à n'importe quel niveau de vitesse avec l'avertissement de remplissage du filtre en aluminium, l'avertissement n'apparaîtra pas tant que la hotte fonctionnera. Lorsque vous éteignez la hotte, l'avertissement de remplissage recommence à clignoter.

 Si vous éteignez l'avertissement sans nettoyer le filtre en aluminium, la durée de fonctionnement de 100 heures est réinitialisée et elle recommence. Au bout des 100 heures suivantes, votre hotte émet un avertissement à nouveau.

Avertissement de remplissage du filtre à charbon (pour les produits avec filtre à charbon)

Le voyant de la symbole  clignote toutes les 100 heures de fonctionnement. Dans ce cas, vous devez remplacer votre filtre à charbon. Consultez un service agréé à ce sujet. Après le remplacement, le témoin de la symbole  ne s'éteint pas automatiquement. Lorsque vous touchez la touche  pendant plus de 3 secondes, l'avertissement de remplissage du filtre à charbon est réinitialisé et la lampe s'éteint.

 L'avertissement n'est pas annulé si l'alimentation est coupée lorsque la hotte donne l'avertissement de remplissage du filtre à charbon. Lorsque le courant est disponible, il continue à avertir avec le voyant de la symbole  qui clignote.



 Si vous faites fonctionner votre hotte à n'importe quel niveau de vitesse avec l'avertissement de remplissage du filtre à charbon, l'avertissement n'apparaîtra pas tant que la hotte fonctionnera. Lorsque vous éteignez la hotte, l'avertissement de remplissage recommence à clignoter.

 Si vous éteignez l'avertissement sans remplacer le filtre à charbon, la durée de fonctionnement de 100 heures est réinitialisée et elle recommence. Au terme des 100 heures suivantes, l'avertissement est à nouveau émis.

Fonctionnement combiné de la hotte et de la plaque de cuisson (fonction Hob to Hood - pour le)

Si vous avez une table de cuisson avec la fonction « Hotte de cuisine » au-dessus d'une hotte, vous pouvez relier votre hotte et votre table de cuisson et faire fonctionner automatiquement votre hotte en fonction du niveau de cuisson

Couplage de la hotte et de la table de cuisson

Pour faire correspondre votre hotte et votre table de cuisson, touchez le «  » pendant environ 2 secondes lorsque la hotte est éteinte. La touche «  » clignote à l'écran. Pendant ce temps, touchez la touche correspondante sur votre table de cuisson (voir le mode d'emploi de la table de cuisson). Une touche «  » de l'écran s'allume en continu lorsque le couplage est terminé. La hotte de cuisson et la hotte aspirante sont couplées.



Débrancher la hotte et la table de cuisson



Si vous ne souhaitez pas que votre hotte et votre table de cuisson fonctionnent ensemble, touchez le bouton correspondant sur la table de cuisson (voir le manuel de la hotte de cuisine) ou le bouton «  » sur la hotte pour annuler le couplage. Le symbole sur le produit que tu as touché s'éteint, le bouton correspondant sur l'autre produit clignote brièvement puis s'éteint complètement.

 En cas d'anomalie sur un niveau de vitesse alors que la fonction « hotte de cuisine » est active, la fonction est annulée et la hotte s'arrête.

Utilisation de l'application HomeWhiz

Suivez les étapes décrites ci-dessous pour contrôler et surveiller votre produit via un appareil intelligent. Vous devez connecter votre tablette à votre réseau domestique et télécharger l'application HomeWhiz sur votre appareil intelligent depuis la boutique d'applications de votre appareil intelligent.

1. Ouvrez l'application téléchargée via votre appareil intelligent.
2. Appuyez sur la section « ajouter/supprimer un produit » sur l'appareil intelligent.
3. Effectuez l'installation en suivant les instructions fournies sur le dispositif intelligent.
4. Maintenez la touche de fonction enfoncée pendant environ 5 secondes. Le symbole «  » clignote à l'écran.
5. Connectez-vous à votre hotte avec le nom d'utilisateur et le mot de passe indiqués dans l'application à partir de la section des paramètres de votre appareil intelligent.
6. Sélectionnez le réseau que vous utilisez dans la liste des réseaux et connectez votre hotte au réseau avec le mot de passe requis. Le symbole «  » doit être affiché en permanence lorsque l'installation est terminée. Vous pouvez entrer dans votre application et commencer à utiliser votre hotte en la nommant à partir de la section « ajouter/supprimer un produit ».

 S'il n'est pas possible d'établir une connexion réseau dans les 5 minutes après avoir appuyé sur la touche de fonction pendant environ 5 secondes, l'installation de l'application homewhiz sera terminée et le symbole «  » sera éteint.

Mode d'utilisation :



Touchez la touche «  » une fois pour contrôler votre produit via un appareil intelligent.

Le symbole «  » clignote à l'écran. En at-

tendant, la connexion avec les appareils intelligents est recherchée. Lorsque la connexion est établie, le symbole «  » s'allume en permanence.

 Votre connexion doit être active pour que vous puissiez accéder au menu HomeWhiz.

 Lorsque le HomeWhiz est actif, vous pouvez contrôler et surveiller votre hotte à la fois depuis l'écran de la hotte et depuis vos appareils intelligents via le HomeWhiz.

 Appuyez une fois sur la touche «  » pour désactiver la connexion HomeWhiz. Le symbole «  » de l'écran s'éteint.

 En cas de coupure de courant alors que la connexion HomeWhiz de votre produit est active et si vous êtes déconnecté, le HomeWhiz se mettra automatiquement en position d'arrêt.

Utilisation de la hotte via l'appareil intelligent

1. Ouvrez l'application HomeWhiz sur votre appareil intelligent.

⇒ Votre produit doit être présent dans la page d'application.

2. Touchez le produit.

⇒ La page de contrôle et de surveillance de la hotte doit être affichée. Sur cet écran, vous pouvez régler le niveau d'éclairage de la lampe et la vitesse de travail de votre hotte. Vous pouvez également activer le mode de purification de l'air, voir le niveau de remplissage de votre filtre, réinitialiser le niveau de remplissage du filtre à tout moment.

Conformité aux normes et informations sur les essais / Déclaration de conformité de l'UE

	Les étapes de développement, de fabrication et de vente de ce produit sont menées conformément aux règles de sécurité spécifiées dans toutes les législations pertinentes de l'Union européenne.
Bande de fréquence	: 2,4 Ghz
Puissance max de transmission	: max. 100 mW
Déclaration de conformité CE	
Arçelik A.Ş. déclare que ce produit est conforme à la directive 2014/53/UE. Une déclaration de conformité RED détaillée est disponible en ligne sur le site internet https://docs.emeeappliance-docs.eu dans les documents supplémentaires de la page produit de votre produit.	

La période de support des mises à jour logicielles liées à la cybersécurité définie pour le produit est la période de garantie du produit. Passé ce délai, les mises à jour logicielles liées à la cybersécurité ne sont pas garanties.

Ce produit collecte et transmet des données d'utilisation lorsqu'il est connecté à Internet (par exemple, réglages de tempéra-

ture, durée d'utilisation, codes d'erreur). Conformément au règlement (UE) 2023/2854, vous disposez d'un droit d'accès et de gestion de ces données. Pour plus d'informations sur les données collectées, leur utilisation et les modalités d'accès, veuillez consulter : www.homewhiz.com/eu-data-act-policy

6 Entretien et nettoyage

6.1 Consignes de nettoyage générales

informations générales

- Attendez que l'appareil refroidisse avant de le nettoyer. Les surfaces chaudes peuvent causer des brûlures !
- L'appareil doit être soigneusement nettoyé et séché après chaque utilisation. Ainsi, les résidus alimentaires sont faciles à nettoyer et ces résidus ne brûlent pas lorsque l'appareil est réutilisé ultérieurement. Ainsi, la durée de vie de l'appareil est prolongée et les problèmes fréquemment rencontrés sont réduits.
- Certains détergents ou agents de nettoyage endommagent la surface. Les produits de nettoyage inadaptés sont : l'eau de Javel, les produits de nettoyage contenant de l'ammoniac, de l'acide ou du chlorure, les produits de nettoyage à vapeur, les détartrants, les détachants et les antirouilles, les produits de nettoyage abrasifs (crèmes nettoyantes, poudre à récurer, crème à récurer, épurateur abrasif et grattant, fil de fer, éponges, torchons de nettoyage contenant de la saleté et des résidus de détergent).
- Aucun produit de nettoyage spécial n'est nécessaire lors du nettoyage effectué après chaque utilisation. Nettoyez l'appareil à l'aide d'un détergent pour lave-vaisselle, d'eau chaude et d'un chiffon doux ou d'une éponge, puis séchez-le avec un chiffon sec. Nettoyez l'appareil à l'aide d'un détergent à vaisselle, d'eau chaude et d'un chiffon doux ou d'une éponge et séchez-le à l'aide d'un chiffon sec.
- Assurez-vous d'essuyer complètement tout le liquide restant après le nettoyage et nettoyez immédiatement toute éclaboussure d'aliments pendant la cuisson.
- Évitez de laver tout composant de votre appareil au lave-vaisselle, sauf indication contraire dans le manuel d'utilisation.

Inox - surfaces inoxydables

- La surface en acier inoxydable ou en inox peut changer de couleur avec le temps. C'est normal. Après chaque opération, nettoyez avec un détergent adapté à la surface en acier inoxydable ou en inox.
- Nettoyez à l'aide d'un chiffon doux savonneux et d'un détergent liquide (non abrasif) adapté à la surface en inox, en prenant soin d'essuyer dans un sens.
- Élimine immédiatement et sans attendre les taches de calcaire, d'huile, d'amidon, de lait et de protéines sur les surfaces en verre et en inox. À la longue, les taches peuvent causer la rouille.
- Les nettoyants pulvérisés/appliqués sur la surface doivent être nettoyés immédiatement. Les nettoyants abrasifs qui restent sur la surface la font blanchir.

Surfaces en verre

- Nettoyez l'appareil à l'aide d'un détergent à vaisselle, d'eau chaude et d'un chiffon en microfibras spécifique pour les surfaces en verre et séchez-le à l'aide d'un chiffon sec en microfibras.
- Si des résidus de détergent restent après le nettoyage, nettoyez-les avec de l'eau froide et séchez à l'aide d'un chiffon en microfibras sec et propre. Les résidus de détergent peuvent endommager la surface du verre la prochaine fois.
- Les résidus séchés sur la surface du verre ne doivent en aucun cas être nettoyés avec des couteaux dentelés, du fil laine métallique ou des outils de grattage similaires.
- Vous pouvez éliminer les taches de calcium (taches jaunes) sur la surface du verre à l'aide d'un agent de détartrage disponible sur le marché, tel que le vinaigre ou le jus de citron.
- Si la surface est très sale, appliquez le produit de nettoyage sur la tache à l'aide d'une éponge et patientez longtemps qu'il agisse correctement. Nettoyez ensuite la surface en verre à l'aide d'un chiffon humide.

- Les décolorations et les taches sur la surface en verre sont normales et ne présentent pas de défauts.

Pièces en plastique et surfaces peintes

- Nettoyez les pièces en plastiques et les surfaces peintes à l'aide d'un détergent à vaisselle, d'eau chaude et d'un chiffon doux ou d'une éponge et séchez-les à l'aide d'un chiffon sec.
- Assurez-vous que les joints des composants de l'appareil ne sont pas laissés humides et avec du détergent. Autrement, ces joints risquent de se corroder

6.2 Nettoyage de la surface intérieure de la hotte

Suivez les étapes de nettoyage décrites dans la section « Informations générales sur le nettoyage » en fonction des types de surface de votre produit.



La surface intérieure du produit et les pièces à l'intérieur peuvent présenter des surfaces coupantes. Soyez prudent lors du nettoyage.

6.3 Nettoyage du bandeau de commande

- Lors du nettoyage du bandeau de commande, essuyez celui-ci à l'aide d'un chiffon doux humide et séchez-les à l'aide d'un chiffon sec. Ne retirez pas les joints en dessous pour nettoyer le panneau. Le panneau de commande et les boutons peuvent être endommagés.
- Lors du nettoyage des panneaux en inox et du bouton de commande, n'utilisez pas d'agents de nettoyage pour inox autour du bouton. Les indicateurs situés autour du bouton peuvent être effacés.
- Nettoyez les panneaux de commande tactiles à l'aide d'un chiffon doux humide et séchez-les à l'aide d'un chiffon sec. Si votre produit est doté d'une fonction de verrouillage des touches, réglez le verrouillage des touches avant de procéder au nettoyage du panneau de commande. Dans le cas contraire, une détection incorrecte peut se produire sur les touches.

6.4 Filtre en aluminium

Ce filtre capte les particules d'huile présentes dans l'air. **Il est recommandé de nettoyer le filtre une fois par mois dans des conditions normales d'utilisation.** Pour y parvenir :

1. Retirez les filtres en aluminium.
2. Lavez les filtres dans l'eau avec un détergent liquide et réinstallez-les après séchage.

Les filtres en aluminium peuvent changer de couleur au cours du lavage ; ceci est normal et ne nécessite pas de remplacer vos filtres.



Vous pouvez également laver le filtre en aluminium dans le lave-vaisselle. (max. 70 °C)

Retrait des filtres en aluminium

Il y a deux filtres en aluminium dans votre produit, l'un se trouve sous la porte vitrée du capot et l'autre sous le capot. Pour supprimer ces filtres :

1. Atteignez le filtre sous la porte vitrée en ouvrant la porte de la hotte vers le haut.
2. Tirez vers le bas les verrous des filtres en aluminium comme indiqué sur le schéma.

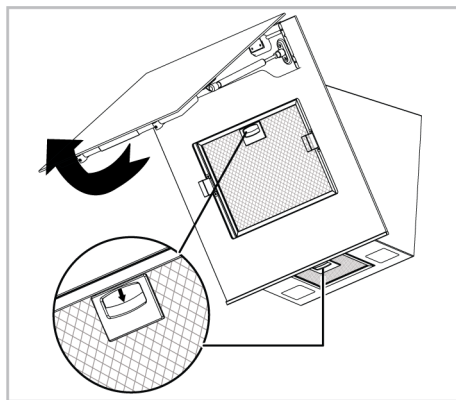

3. En premier, tirez doucement le filtre vers vous puis vers le haut pour le retirer de son emplacement.

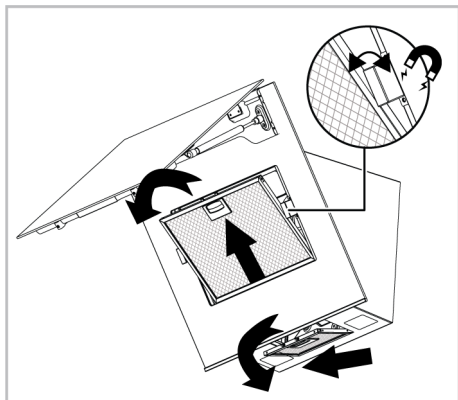

i Il y a deux joints à effet magnétique sur les bords du filtre sous la porte vitrée. Ne retirez pas ces joints lorsque vous retirez le filtre.

4. Réinstallez le filtre en aluminium dans son emplacement après le rinçage en suivant les étapes ci-dessus en sens inverse.

6.5 Filtre à charbon (utilisation sans conduit de fumée)

Avertissements généraux

- Si vous avez installé votre appareil sans conduit de fumée, vous devez remplacer vos filtres à charbon tous les 4 mois en utilisation normale. Vous pouvez vous procurer le filtre à charbon auprès des services agréés.
- Le filtre à charbon ne doit jamais être lavé.
- Si vous ne respectez pas les règles de nettoyage et de remplacement des filtres de votre hotte, vous risquez de provoquer un incendie.

7 Dépannage

Si le problème persiste même après observation des instructions contenues dans cette partie, contactez votre fournisseur ou un service de maintenance agréé. N'essayez jamais de réparer votre appareil par vous-même.

i Lorsque vous l'utilisez avec des filtres à charbon, le niveau du bruit augmente et le débit diminue.

Démontage des filtres à charbon

1. Ouvrez le couvercle en verre de la hotte et retirez le filtre en aluminium.
2. Dévissez les filtres à charbon situés à droite et à gauche du support du moteur.
3. Placez les encoches de vos nouveaux filtres à charbon dans les encoches du support du moteur et tournez-les dans le sens des aiguilles d'une montre pour les mettre en place.

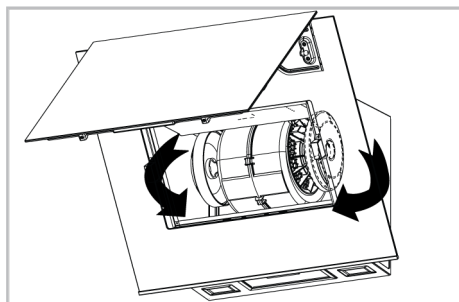

4. Fermez le couvercle de la vitre de la hotte après avoir installé le filtre en aluminium.

6.6 Lampe de la hotte

En cas de dysfonctionnement de la lampe dans la hotte, contactez votre revendeur local ou le service clientèle, et veillez à ce que la lampe soit remplacée.

L'appareil ne fonctionne pas.

- Le fusible peut être défilant ou grillé.
>>> Vérifiez les fusibles dans la boîte à fusibles. Remplacez-les si nécessaire ou remettez-les en marche.
- Le produit n'est peut-être pas branché.
>>> Vérifiez si le produit est branché à la prise ou non.

- Le bouton de vitesse peut ne pas être réglé. >>> Appuyez/touchez le bouton de vitesse souhaité.
- Il se peut qu'il n'y ait pas d'électricité. >>> Vérifiez que le réseau électrique est opérationnel et vérifiez les fusibles dans la boîte à fusibles. Changez les fusibles si nécessaire ou réactivez-les.

Le voyant de la hotte n'est pas allumé.

- La lampe de la hotte est peut-être défectueuse. >>> Contactez le revendeur local où vous avez acheté votre appareil ou le service clientèle, et veillez à ce que la lampe soit remplacée.
- Il se peut qu'il n'y ait pas d'électricité. >>> Vérifiez que le réseau électrique est opérationnel et vérifiez les fusibles dans la boîte à fusibles. Changez les fusibles si nécessaire ou réactivez-les.